



# 自由浮球式 蒸汽疏水阀

## 型号 SS5

带有热静力排空气装置的自由浮球式蒸汽疏水阀

### 特点

用于蒸汽主管，伴热管线和中小型工艺设备的免维护不锈钢蒸汽疏水阀。

1. 整体焊接，免维护结构。
2. 具有双金属式的排空气装置，确保快速启动。
3. 工艺负荷变化时，自动调节型的自由浮球可提供连续、平稳和低速的冷凝水排放。
4. 持续的水封及独特的三点支座式密封设计，即使在无负载条件下也能确保完美的密封。
5. 只有一个运动部件—浮球，避免阀的集中磨损，延长了使用寿命。
6. 内置大流通面积的过滤网，确保无故障工作。



### 规格

型号	SS5N	SS5V	SS5NH	SS5VH
安装方式	水平	垂直	水平	垂直
连接方式	螺纹，承插焊接，法兰		螺纹，承插焊接，法兰	
口径 (mm)	15, 20, 25		15, 20, 25	
阀嘴编号	5, 10, 16, 21, 32		46	
最大工作压力 (MPaG)	PMO	0.5, 1.0, 1.6, 2.1, 3.2	4.6	
最大压差 (MPa)	ΔPMX	0.5, 1.0, 1.6, 2.1, 3.2	4.6	
最小工作压力 (MPaG)	0.01		0.01	
最大工作温度 (°C)	TMO	425	425	

受压外壳的设计条件 (非工作条件): 最大允许压力 (MPaG) PMA : 4.6  
最大允许温度 (°C) TMA : 425

1 MPa = 10.197 kg/cm<sup>2</sup>



**注意** 为避免非正常运作、事故或人身伤害，请不要超越规格范围使用本产品。如果使用国家或地区的技术标准或法规对上述规格有特殊规定时，该产品应遵照当地规定使用。

序号	名称	材质	JIS	ASTM/AISI*
①	阀体	不锈钢	—	A240 Type 316L
②	内侧阀罩	不锈钢	—	A240 Type 316L
③	套管	铸不锈钢	—	A351 Gr.CF8
④	浮球导向	铸不锈钢	—	A351 Gr.CF3M
⑤	过滤网	不锈钢	SUS304	AISI304
⑥	双金属片	双金属	—	—
⑦	浮球	不锈钢	SUS316L	AISI316L
⑧	铭牌	不锈钢	SUS304	AISI304
⑨	阀嘴	—	—	—
⑩	法兰**	不锈钢/铸不锈钢	SUS304/—	AISI304/A351 Gr.CF8

\* 等同标准 \*\* 材质取决于法兰规格

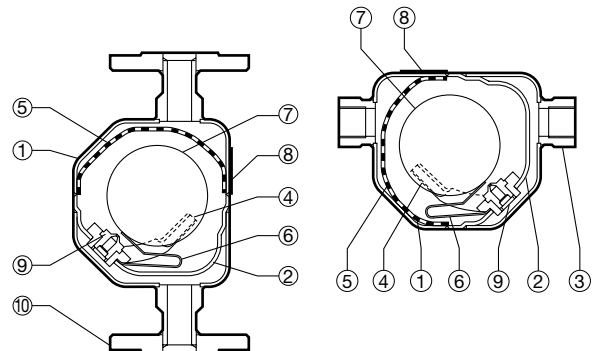

外形尺寸

• SS5N/SS5NH

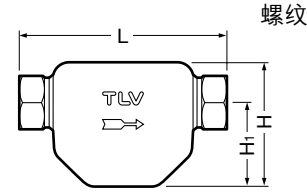

螺纹

• SS5V/SS5VH

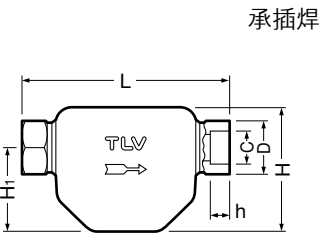
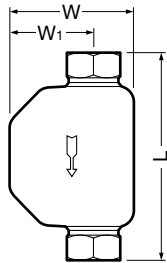

承插焊

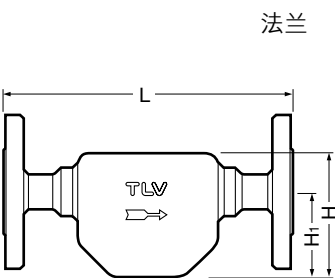
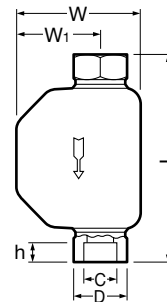

法兰

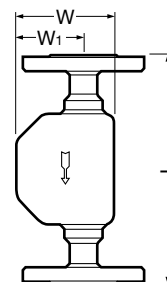

SS5N/SS5NH/SS5V/SS5VH 螺纹\* (mm)

型号	口径	L	φ H/W	H <sub>1</sub> /W <sub>1</sub>	重量* (kg)
SS5N SS5V	15	155	105	71	1.4
	20	182			1.6
	25	193			1.8
SS5NH SS5VH	15	160	108	73	1.5
	20	187			1.7
	25	198			1.9

\* NPT, 也承做其它标准

SS5N/SS5NH/SS5V/SS5VH 承插焊 (mm)

型号	口径	L	φ H/W	H <sub>1</sub> /W <sub>1</sub>	φ D	φ C	h	重量 (kg)
SS5N SS5V	15	155	105	71	30	22.2	12	1.4
	20	182			36	27.7	14	1.6
	25	193			44	34.5	14	1.8
SS5NH SS5VH	15	160	108	73	30	22.2	12	1.5
	20	187			36	27.7	14	1.7
	25	198			44	34.5	14	1.9

SS5N/SS5NH/SS5V/SS5VH 法兰 (mm)

型号	口径	L			φ H/W	H <sub>1</sub> /W <sub>1</sub>	重量* (kg)
		ASME级					
		150RF	300RF	600RF			
SS5N SS5V	15	202	202	202	105	71	3.6
	20	222	222	222			5.0
	25	242	242	242			5.8
SS5NH SS5VH	15	—	—	208	108	73	3.7
	20	—	—	228			5.1
	25	—	—	248			5.9

也承做其它标准, 长度和重量可能不同

\* 对应600 RF的重量

排量

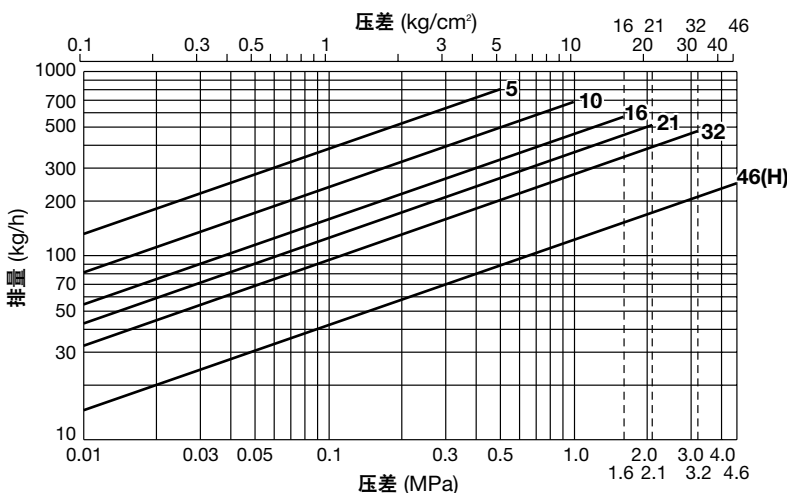

- 图中曲线上标注的数字代表阀嘴编号。
- 压差是指疏水阀入口端和出口端的压力差。
- 排量是指冷凝水在低于饱和蒸汽温度6°C时连续排放的量。
- 推荐安全系数: 不小于1.5。

**注意** 本产品的使用条件不能超过疏水阀的最大压差, 否则将导致冷凝水积存。

TLV SHANGHAI CO., LTD.

中华人民共和国上海市漕宝路103号1306室, 200233  
 电话: [86]-(0)21-6482-8622 传真: [86]-(0)21-6482-8623  
 电邮: sales@tlv.com.cn

Manufacturer  
**TLV** CO., LTD.  
 Kakogawa, Japan  
 is approved by LRQA Ltd. to ISO 9001/14001

ISO 9001/ISO 14001

