



# 自由浮球式 蒸汽疏水阀

## 型号 SS1

### 带有热静力排空气装置的自由浮球式蒸汽疏水阀

#### 特点

用于蒸汽主管，伴热管线和小型工艺设备，在线维护的不锈钢蒸汽疏水阀。

1. 工艺负荷变化时，自动调节型的自由浮球可提供连续、平稳和低速的冷凝水排放。
2. 持续的水封及独特的三点支座式密封设计，即使在无负载条件下也能确保完美的密封。
3. 具有双金属式的热静力排空气装置，确保快速启动。
4. 内置大流通面积的过滤网，保证无故障工作。
5. 只有一个运动部件—浮球，避免阀的集中磨损，延长了使用寿命。
6. 实现了在线更换内件和清洗，减少了维修费用。



#### 规格

型号	SS1NL	SS1VL	SS1NH	SS1VH
安装方式	水平	垂直	水平	垂直
连接方式	螺纹，承插焊接，法兰			
口径 (mm)	15, 20, 25			
阀嘴编号	5, 10, 21			
最大工作压力 (MPaG)	PMO	0.5, 1.0, 2.1		
最大压差 (MPa)	ΔPMX	0.5, 1.0, 2.1		
最小工作压力 (MPaG)	0.01			
最大工作温度 (°C)	TMO	220		350

受压外壳的设计条件 (非工作条件): 最大允许压力 (MPaG) PMA : 2.1

1 MPa = 10.197 kg/cm<sup>2</sup>

最大允许温度 (°C) TMA : 220 (SS1NL/SS1VL)、350 (SS1NH/SS1VH)



**注意**

为避免非正常运作、事故或人身伤害，请不要超越规格范围使用本产品。如果使用国家或地区的技术标准或法规对上述规格有特殊规定时，该产品应遵照当地规定使用。

序号	名称	材质	JIS	ASTM/AISI*
①	阀体	铸不锈钢	—	A351Gr.CF8
②	阀盖	铸不锈钢	—	A351Gr.CF8
③ <sup>F</sup>	浮球	不锈钢	SUS316L	AISI316L
④ <sup>R</sup>	阀座	—	—	—
⑤ <sup>MR</sup>	阀座垫圈	不锈钢	SUS316L	AISI316L
⑥ <sup>R</sup>	过滤网	不锈钢	SUS304	AISI304
⑦ <sup>MR</sup>	阀盖垫圈	SS1NL/SS1VL	聚四氟乙烯	PTFE
		SS1NH/SS1VH	石墨/不锈钢	-/SUS316L
⑧	阀盖螺栓	不锈钢	SUS304	AISI304
⑨ <sup>R</sup>	双金属片	双金属	—	—
⑩ <sup>R</sup>	螺丝	不锈钢	SUS304	AISI304
⑪ <sup>R</sup>	弹簧垫圈	不锈钢	SUS304	AISI304
⑫	铭牌	不锈钢	SUS304	AISI304
⑬	连接套	不锈钢	SUS304	AISI304
⑭	法兰**	铸不锈钢	—	A351Gr.CF8

\* 等同标准 \*\* 见背面

可提供替换零件: (M) 保养部件; (R) 维修部件; (F) 浮球

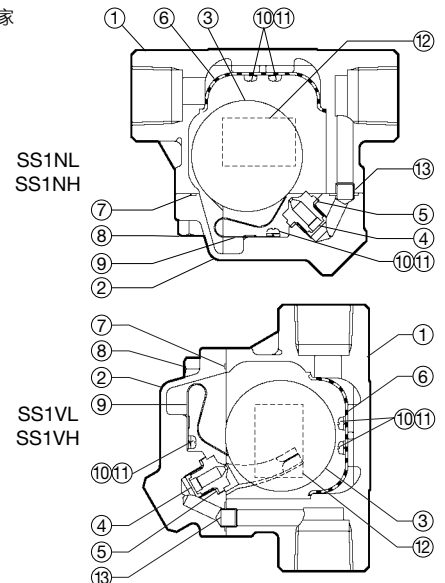

外形尺寸

● SS1NL/SS1NH

螺纹

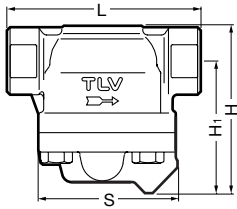

承插焊

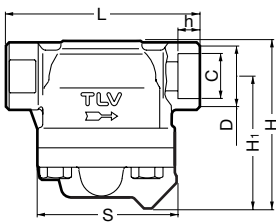

法兰

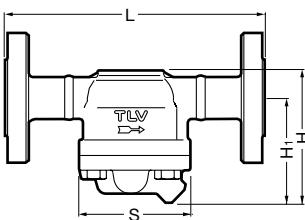

● SS1VL/SS1VH

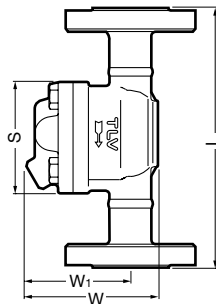
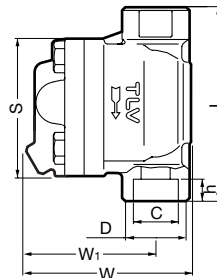
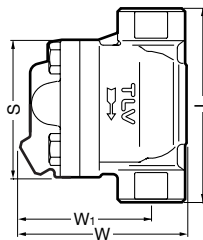

SS1NL・SS1NH/SS1VL・SS1VH 螺纹\* (mm)

口径	L	H/W	H <sub>1</sub> /W <sub>1</sub>	S	重量 (kg)
15	110	102/103	81/82	85	1.6
20	120				1.7
25	130				1.8

\* NPT, 也承做其它标准

SS1NL・SS1NH/SS1VL・SS1VH 承插焊 (mm)

口径	L	H/W	H <sub>1</sub> /W <sub>1</sub>	S	φD	φC	h	重量 (kg)
15	110	102/103	81/82	85	30	22.2	13	1.6
20	120				36	27.7		1.7
25	130				44	34.5		1.8

SS1NL・SS1NH/SS1VL・SS1VH 法兰 (mm)

口径	L		H/W	H <sub>1</sub> /W <sub>1</sub>	S	重量 (kg)
	ASME级					
	150RF	300RF				
15	175	175	102/103	81/82	85	2.9
20	195	195				3.9
25	215	215				4.6

也承做其它标准, 长度和重量可能不同  
\* 对应300 RF的重量

排量

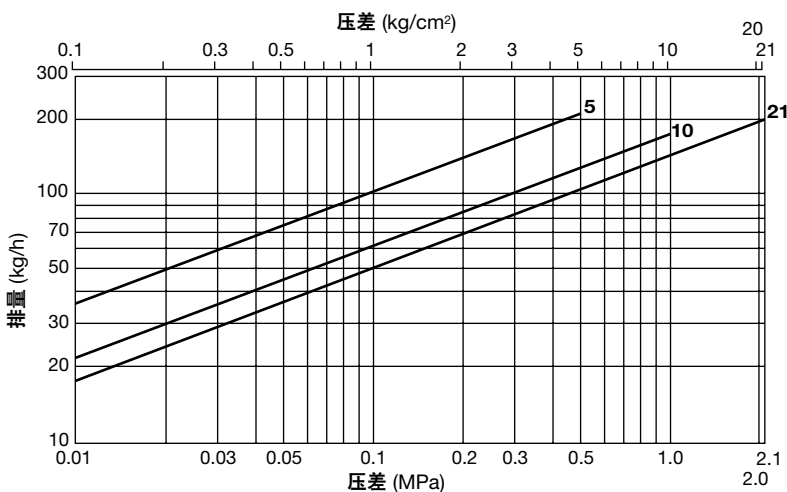

1. 图中曲线上标注的数字代表阀嘴编号。
2. 压差是指疏水阀入口端和出口端的压力差。
3. 排量是指冷凝水在低于饱和蒸汽温度6°C时连续排出的量。
4. 推荐安全系数：不小于1.5。

**注意** 本产品的使用条件不能超过疏水阀的最大压差, 否则将导致冷凝水积存。

TLV SHANGHAI CO., LTD.

中华人民共和国上海市漕宝路103号1306室, 200233  
电话: [86]-21-5102-1669 传真: [86]-21-6482-8623  
电邮: sales@tlv.com.cn

Manufacturer  
**TLV**® CO., LTD.  
Kakogawa, Japan  
is approved by LRQA Ltd. to ISO 9001/14001

ISO 9001/ISO 14001

